

Głośnik HQM-KZPZ2023/W

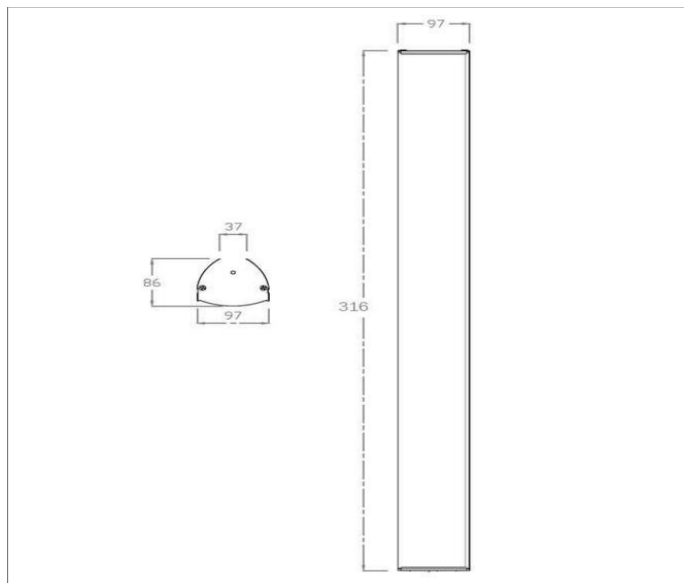

Zdjęcie produktu





Schemat i rozmiary

DANE TECHNICZNE

 Moc wyjściowa: 20W

 Pasmo.: 150Hz - 18kHz

 Efektywność: 89dB

 Głośnik dwudrożny

 Rodzaj: naścienny

 Głośnik uniwersalny

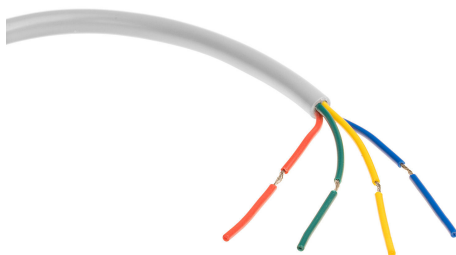

HQM-KZPZ2023/W	
Ogólne	
Rodzaj głośnika	Kolumna naścienna
Typ	Pasywny
Moc	
Moc maksymalna	20W
Moc wyjściowa na zaczepekach	5W/10W/20W
Emisja dźwięku	
Efektywność	89dB/1W/1m
Pasmo przenoszenia	150Hz - 18kHz
Technologia pracy	
Głośnik dwudrożny	Głośnik niskotonowy: 2x3" Głośnik wysokotonowy: 1x1"
System pracy	100V
Inne	
Stopień szczelności	IP66
Zastosowanie	Wewnętrzne lub zewnętrzne
Materiał obudowy	Aluminium
Ośłona zewnętrzna	Metal
Wymiary (szer./dł./wys.)	97x86x316mm