

## Głośnik HQM-KZPZ4023/W

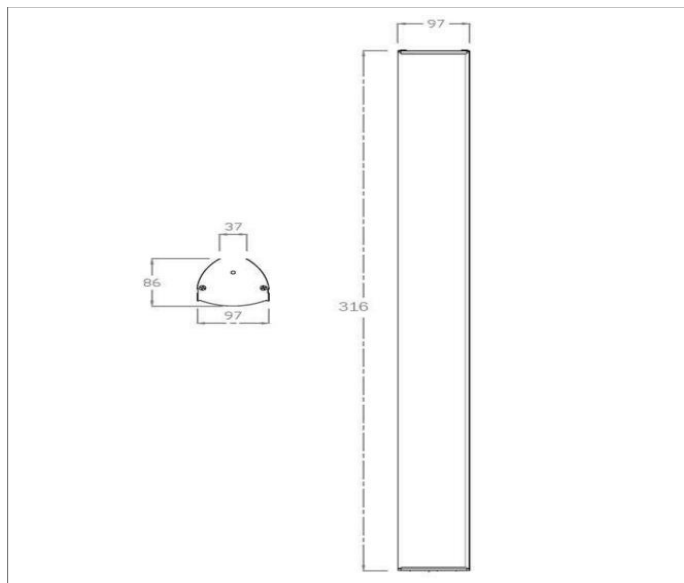



Zdjęcie produktu





Schemat i rozmiary

### DANE TECHNICZNE

 Moc wyjściowa: 40W

 Pasmo.: 150Hz - 18kHz

 Efektywność: 92dB

 Głośnik dwudrożny

 Rodzaj: naścienny

 Głośnik uniwersalny

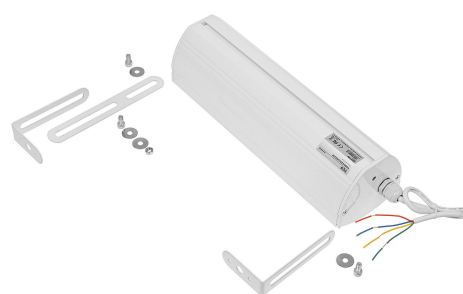
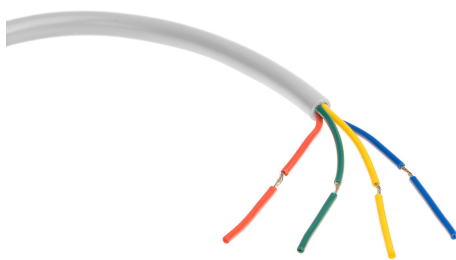

HQM-KZPZ2023/W	
Ogólne	
Rodzaj głośnika	Kolumna ścienna
Typ	Pasywny
Moc	
Moc maksymalna	40W
Moc wyjściowa na zaczepekach	10W/20W/40W
Emisja dźwięku	
Efektywność	92dB/1W/1m
Pasmo przenoszenia	150Hz - 18kHz
Technologia pracy	
Głośnik dwudrożny	Głośnik niskotonowy: 4x3" Głośnik wysokotonowy: 1x1"
System pracy	100V
Inne	
Stopień szczelności	IP66
Zastosowanie	Wewnętrzne lub zewnętrzne
Materiał obudowy	Aluminium
Ośłona zewnętrzna	Metal
Wymiary (szer./dł./wys.)	97x86x476mm